

*mb-87-B: PROCEDIMENT ACCÉS A COBERTA I  
MARQUESINES DEL PAVELLÓ "B" DEL MERCAT DE  
FRUITES I HORTALISSES*

 <b>mercabarna</b>	<b>MANUAL DE SEGURETAT</b>	Data: Dsbre 2019
	<i>mb-87-B: PROCEDIMENT ACCÉS A COBERTA I MARQUESINES DEL PAVELLÓ "B" DEL MERCAT DE FRUITES I HORTALISSES</i>	Revisió: 0

## OBJECTE

---

L'objecte d'aquest Manual es el de establir les pautes segures de ús per a l'accés i tasques a la coberta i marquesines del Pavelló B, del Mercat de Fruites i Hortalisses, per a qualsevol Empresa (Treballadors propis, subcontractats o aliens a Mercabarna).

## ÀMBIT D'APLICACIÓ

---

Les cobertes i marquesines del Pavelló B, del Mercat de Fruites i Hortalisses, ubicat entre els carrer Longitudinal 1 i 3 i Transversal 9 i 11, de MERCABARNA, a Barcelona.. Aquest procediment es complementari a qualsevol altre que pugui ser necessari per part de MERCABARNA (Comunicació d'obres, etc...)

## DEFINICIONS

---

**Cobertes i marquesines dels Pavellons del Mercat de Fruites i Hortalisses:** S'entén com les superfícies no transitables exteriors que es troben a la part exterior de les esmentades estructures dels Pavellons

**Accés i tasques a la coberta:** S'entén com a qualsevol activitat, realitzada per qualsevol tipus d'Empresa (Treballadors propis o aliens a Mercabarna) que es realitzi dins de les cobertes i marquesines dels Pavellons. A continuació es dona un llistat d'activitats possibles::

- Instal·lació, reparació, manteniment i revisions, de qualsevol instal·lació ubicada en aquest espai, o bé de les pròpies cobertes i marquesines..
- Visites de qualsevol mena que impliqui l'accés a les cobertes i marquesines.

	MANUAL DE SEGURETAT	Data: Dsbre 2019
	<i>mb-87-B: PROCEDIMENT ACCÉS A COBERTA I MARQUESINES DEL PAVELLÓ "B" DEL MERCAT DE FRUITES I HORTALISSES</i>	Revisió: 0

## PROCEDIMENT DE TREBALL PER A ACCEDIR A LES COBERTES I MARQUESINES

---

### SOL·LICITUD D'ACCÉS A LA COBERTA I MARQUESINES:

Qualsevol treballador o Empresa que necessiti accedir a les cobertes, previ al començament del treball:

- **Primer** haurà de realitzar la sol·licitud de treball / obra a [www.mercabarna.es/informacio-practica/sollicitud-de-permis-dobres](http://www.mercabarna.es/informacio-practica/sollicitud-de-permis-dobres) que haurà d'autoritzar el infraestructures (4ª pta Centre Directiu). En la mateixa es troben les instruccions d'utilització de les línies de vida, que es tindrà que llegir i entendre.
- **Segon**, s'haurà de personar al Centre de Control ubicat a la Planta Baixa del Edifici Centre Directiu per sol·licitar el permís d'accés corresponent i les claus necessàries per accedir a les zones de treball

### NORMES DE PREVENCIÓ DURANT L'ESTADA A LA COBERTA I MARQUESINES:

En l'Annex I d'aquest document es descriuen les normes de seguretat a aplicar relatives a l'accés i mentre durin les tasques a realitzar per l'Empresa a la coberta/marquesina dels Pavellons A, B, C, D i E del Mercat de Fruites i Hortalisses.. En aquest Annex, no s'inclouen les mesures preventives específiques a la tasca a realitzar per la pròpia Empresa, les quals hauran d'estar descrites a la seva pròpia Avaluació de Riscos Laborals.

 <b>mercabarna</b>	<b>MANUAL DE SEGURETAT</b>	Data: Dsbre 2019
	<i>mb-87-B: PROCEDIMENT ACCÉS A COBERTA I          MARQUESINES DEL PAVELLÓ "B" DEL MERCAT          DE FRUITES I HORTALISSES</i>	Revisió: 0

### **CROQUIS UBICACIÓ LÍNIES DE VIDA HORIZONTALS I ACCÉS A LES COBERTES DEL PAVELLÓ B**

Cada línia de vida horitzontal és un cable perimetral de 34m de longitud, embridada a biga metàl·lica i ancorada mitjançant tac químic al punt final, formada per: Cable inoxidable de 8 mm, 1 punt intermedi i 1 punt inicial, 1 punt final, 2 punts per fer les corbes, 1 absorbidor i 2 carros no extraïbles.

#### **PAVELLÓ "B"**

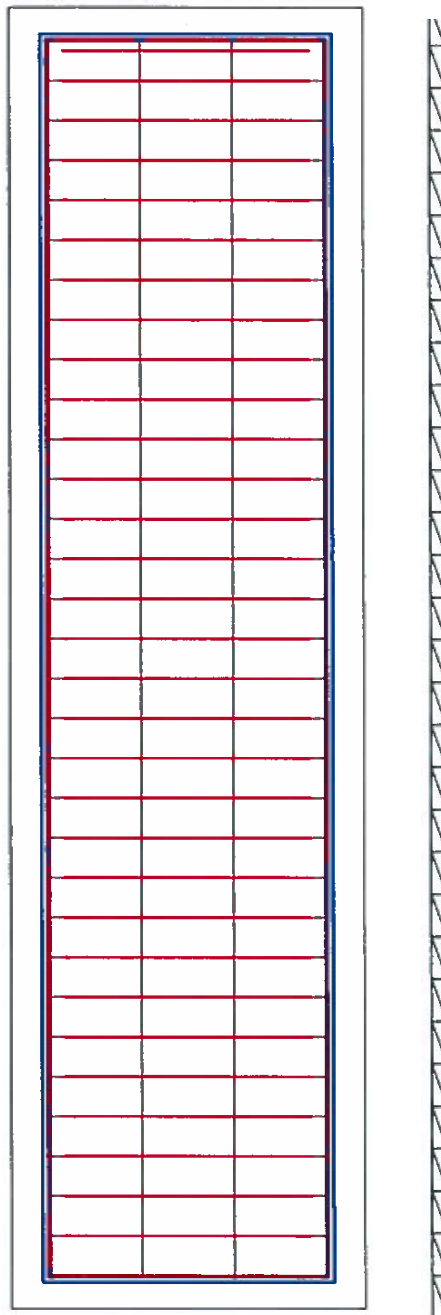

 <b>mercabarna</b>	<b>MANUAL DE SEGURETAT</b>	Data: Dsbre 2019
	<i>mb-87-B: PROCEDIMENT ACCÉS A COBERTA I MARQUESINES DEL PAVELLÓ "B" DEL MERCAT DE FRUITES I HORTALISSES</i>	Revisió: 0

#### **UBICACIÓ I PUNTS D'ANCORATGES I ACCÉS A MARQUESINES:**

S'accedirà a les marquesines amb plataforma elevadora. La marquesina també disposa de passarel.la per on circular



#### **EQUIPS NECESSARI I QUI EL PROPORCIONA**

- Escala corredissa de dos trams d'accés vertical i perxa (per pujar fins la passarel.la): Ho facilitarà Mercabarna, que s'ha de retornar al finalitzar la feina, en perfecte estat. En cas d'haver alguna incidència i/o anomalia, s'ha de comunicar al departament d'infraestructures de Mercabarna. Està ubicada a pavelló G gàbies zona pagesos
- Arnés: Ho aportarà l'empresa que faci la feina corresponent
- Plataforma elevadora: Ho aportarà l'empresa que faci la feina corresponent

	MANUAL DE SEGURETAT	Data: Dsbre 2019
	<i>mb-87-B: PROCEDIMENT ACCÉS A COBERTA I MARQUESINES DEL PAVELLÓ "B" DEL MERCAT DE FRUITES I HORTALISSES</i>	Revisió: 0

## ESCALA D'ACCÉS VERTICAL DE HYMER® ACORD AMB LA NORMA DIN EN131-1 BIS 4

### Escala d'accés a passarel·les

#### 1-Descripció

Escala de Configuració vertical portàtil amb dos trams.



Joc de ganxos de suspensió de 60mm per escala (inclòs material de fixació).

- Escala corredissa, de dos trams amb altura de posicionament de 3,92m per desembarcament a coberta. (Per fixar-se en la part superior entre 3,3m i 3,9m)
- 2x10 esglaons,
- Alçada plegada 2,97m, desplegada 4,93m.

A la coberta s'accedirà per les passarel·les interiors del mercat amb una escala per pujar a la passarel·la i un altra escala mes curta per accedir a les finestres de cada dent de serra des de la pasarel·la. Les escales seran proporcionades per Mercabarna, que estaran ubicades al pavelló G.

	MANUAL DE SEGURETAT	Data: Dsbre 2019
	<i>mb-87-B: PROCEDIMENT ACCÉS A COBERTA I MARQUESINES DEL PAVELLÓ "B" DEL MERCAT DE FRUITES I HORTALISSES</i>	Revisió: 0

## INSTRUCCIONS GENERALS CAS EMERGÈNCIA

- **AVISAR EL CENTRE DE RECEPCIÓ D'ALARMES**

**TEL 93 556 30 00**

- **ALLUNYAR** les persones en perill imminent, si és possible
- **ACTUAR** en el seu cas, contra la situació d'emergència:
  - Tallar alimentació elèctrica
  - Utilitzar mitjans d'extinció, si és possible
- **Després, allunyar-se prudentment del lloc i esperar el personal de VIGILÀNCIA**

### EN AVÍS DE SITUACIÓ D'EMERGÈNCIA (A VIVA VEU per vigilants)

- Preparar-se per una possible evacuació del seu lloc de treball
- Seguir les indicacions del personal de VIGILÀNCIA.

### EN CAS D'EVACUACIÓ (avis dels vigilants a VIVA VEU o megafonia portàtil)

- **Aturar** el procés que realitzi **de manera segura** i sortir del lloc de treball. Seguir la senyalització d'evacuació.
- No dur objectes voluminosos.
- NO permetre que ningú TORNI ENRERE, revisar que no quedi ningú en el seu sector i que les portes i finestres queden tancades.
- No utilitzi els ascensors
- Adreçar-se ràpidament al **PUNT DE REUNIÓ** designat.



PAVELLONS A B I C: **APARCAMENT TRANSVERSAL 11- PRE 1**  
 PAVELLONS D E I F: **APARCAMENTS TRANSVERSAL 5- PRE2**  
 PAVELLÓ G: **APARCAMENT MERCAT DEL PEIX – PRE3**

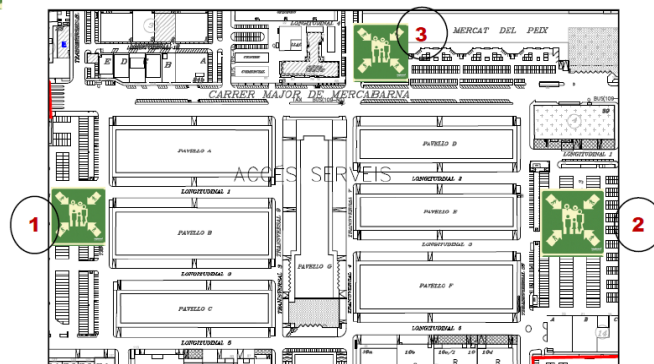

 <b>mercabarna</b>	<b>MANUAL DE SEGURETAT</b>	Data: Dsbre 2019
	<i>mb-87-B: PROCEDIMENT ACCÉS A COBERTA I MARQUESINES DEL PAVELLÓ "B" DEL MERCAT DE FRUITES I HORTALISSES</i>	Revisió: 0

## INSTRUCCIONS GENERALS CAS EMERGÈNCIA

### EN CAS DE CONFINAMENT.

- Es donarà avis i instruccions al usuari de l'àrea d'alerta / intervenció per a que es confini i no surti a l'exterior.
- Confinar-se a l'interior de l'edifici tancant portes i finestres i aturant els sistemes de climatització i ventilació.

**EN CAS D'AMENÇA DE BOMBA** recorda que si reps una trucada intentar prolongar la conversa per obtenir màxima informació (ubicació, tipus...etc.). **AVISA** exclusivament al CENTRE de RECEPCIÓ D'ALARMES **93 556 30 00**, sense comentar amb altres persones per evitar alarmes injustificades.

### NORMES DE SEGURETAT

- 1- no utilitzi els ascensors
- 2- si hi ha fum, evitar respirar-lo directament. Protegir-se la boca amb un drap moll i desplaçar-se el més ajupit possible fins la sortida.
- 3- si trobeu una porta que està molt calenta no l'obriu, busqueu una sortida alternativa.
- 4- si hi ha foc o hi ha molt de fum tanqueu les portes i doneu senyal de la vostra presència pel mitjà que tingueu a l'abast (la finestra, el telèfon, etc.)

### CONSELLS GENERALS I ESPECÍFICS D'AUTOPROTECCIÓ PER ALS USUARIS

En cas de risc o emergència cal:

**Mantenir la CALMA** i seguir els consells i les instruccions de llurs responsables, i en tot cas del personal de Mercabarna

**NO utilitzar el telèfon**

**NO** s'han de fer circular rumors ni creure-se'ls

En cas d' **EVACUACIÓ NO** agafar el vehicle si el personal de Mercabarna o els cossos dels serveis d'emergències no ordenen el contrari, seguir les instruccions de les autoritats

Si es troben en el vehicle, un vehicle no és una bona protecció.



 <b>mercabarna</b>	<b>MANUAL DE SEGURETAT</b>	Data: Dsbre 2019
	<i>mb-87-B: PROCEDIMENT ACCÉS A COBERTA I MARQUESINES DEL PAVELLÓ "B" DEL MERCAT DE FRUITES I HORTALISSES</i>	Revisió: 0

## MANUAL DE UTILIZACIÓN: DISPOSITIVO DE ANCLAJE SECUROPE

### Descripción

El dispositivo de anclaje SecuRope se instala de manera permanente en edificios o estructuras que necesiten trabajos de mantenimiento por personas expuestas al riesgo de caída a distintos niveles cuando realizan estos trabajos.

El dispositivo de anclaje SecuRope se compone de un cable de acero fijado a la estructura de soporte con fijaciones dispuestas de manera regular a lo largo del mismo.

Uno o más usuarios se atan al cable por medio de un punto de anclaje móvil (uno por persona) que se desliza por el cable.

El dispositivo de anclaje SecuRope permite el desplazamiento en toda la zona donde existe un riesgo de caída, sin necesidad para el o los usuarios de desatarse del cable en ningún momento.

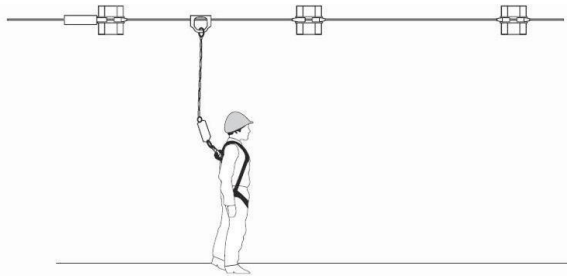

*Fig.1 Usuario asegurado a la línea de vida*

*Es muy aconsejado que el cable sea colocado por encima de la vía de circulación, y a una altura comprendida entre 1.5 m y 2 m de los pies del usuario. Esta disposición garantiza una altura de caída mínima. La figura 1 explicita claramente esta recomendación.*

### Resistencia de los puntos de fijación

Los dos soportes terminales son sometidos a una fuerza axial comprendida entre 10 KN y 25 KN según la configuración de la línea y el número de usuarios atados simultáneamente a la misma. La resistencia máxima de los soportes terminales es superior a 40 KN.

La fijación de los soportes intermedios es sometida a una fuerza de cizalladura o de tracción (para la configuración en techo) de 6 KN. La resistencia máxima de los soportes intermedios es superior a 15 KN.

La resistencia del cable es superior a 50 KN.

Los montadores se habrán asegurado que los materiales de la estructura de soporte en la cual se fijan los dispositivos de anclajes estructurales sean adecuados.

### Verificaciones preliminares

 <b>mercabarna</b>	<b>MANUAL DE SEGURETAT</b>	Data: Dsbre 2019
	<i>mb-87-B: PROCEDIMENT ACCÉS A COBERTA I MARQUESINES DEL PAVELLÓ "B" DEL MERCAT DE FRUITES I HORTALISSES</i>	Revisió: 0

Las verificaciones siguientes son obligatorias antes la utilización del dispositivo de anclaje SecuRope.

- El usuario de la línea de vida debe presentar una buena forma física y no ser sensible al vértigo.
- El usuario debe haber recibido una formación adecuada para el uso:
  - De los EPI anticáida y tener conocimiento de las recomendaciones de uso de los elementos asociados a la línea de vida, arnés, cabo de anclaje y conectores.
  - Del dispositivo de anclaje secuRope,
  - Del material de rescate en caso de caída.
- Dos personas al menos son necesarias para desarrollar trabajos en altura, una de las cuales será susceptible de rescatar a su compañero en caso de incidente.
- Debe existir un plan de rescate que permita la evacuación en menos de 15 minutos de la persona que se haya caído. El material de rescate debe ser fácilmente accesible y estar situado en la proximidad del cable.
- No se atarán más de cuatro personas simultáneamente al cable; el cartel de señalización informa del número máximo de personas que puedan atarse simultáneamente al cable, sea 2, 3 ó 4 personas.
- El usuario estará equipado:
  - De un arnés anticáida con dos puntos de anclajes, un anclaje dorsal y otro pectoral conforme a la norma EN 361, el punto de anclaje pectoral se usará preferentemente como punto de anclaje al arnés, el punto de anclaje dorsal se utilizará para las operaciones de rescate.
  - De un cabo de anclaje con absorbedor de energía conforme a la norma EN 354 / EN 355, recordamos que el largo del cabo de anclaje no puede sobrepasar dos metros.
  - De dos conectores de acero con cierre de seguridad automático de cuarto de vuelta conforme a la norma EN 362 con las características siguientes: largo 105 mm, ancho 58 mm, diámetro del hilo 10 mm, abertura 16 mm, ruptura en el sentido del eje principal 23 KN, ruptura en el sentido del segundo eje 7 KN, peso 158 gr.
- Al llegar a la zona dónde el usuario se atará al cable, él verificará:
  - Que el cartel de señalización esté colocado, y mencione el número máximo de usuarios que puedan atarse simultáneamente al cable.

 <b>mercabarna</b>	<b>MANUAL DE SEGURETAT</b>	Data: Dsbre 2019
	<i>mb-87-B: PROCEDIMENT ACCÉS A COBERTA I MARQUESINES DEL PAVELLÓ "B" DEL MERCAT DE FRUITES I HORTALISSES</i>	Revisió: 0

- Que el indicador de caída no haya sido activado.
  - Que el punto de anclaje móvil, el arnés y el cabo de anclaje estén en buen estado.
  - Que no existe obstáculo por debajo de la vía de tránsito que reduzca la altura libre especificada en el cartel de señalización.
  - El sistema no debe usarse si el usuario constata una o más anomalías, y el o los componentes defectuosos deben ser remplazados por una persona competente.
- Verificación del indicador de caída.

El indicador de caída es instalado en el soporte terminal equipado de un absorbedor de energía. El usuario accede normalmente del lado del soporte terminal (extremidad de la línea). El indicador es una pieza esférica de acero, y descansa en una silla de elastómero.

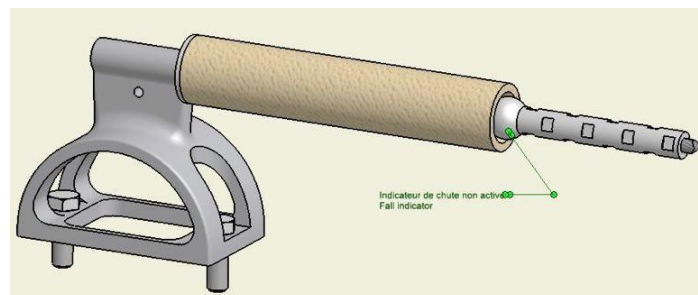

*Fig. 2 Indicador de caída no activado*

En caso de caída, la pieza esférica penetra en el interior del elastómero.

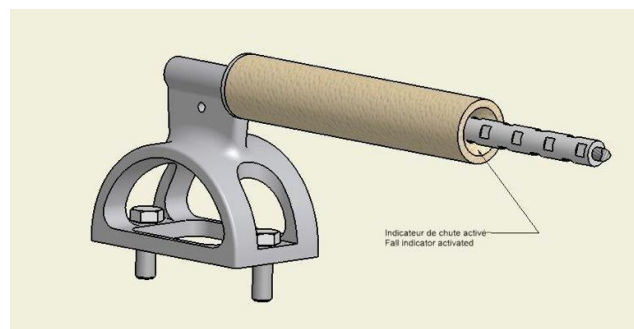

*Fig.3 Indicador de caída activado*

	MANUAL DE SEGURETAT	Data: Dsbre 2019
	<i>mb-87-B: PROCEDIMENT ACCÉS A COBERTA I MARQUESINES DEL PAVELLÓ "B" DEL MERCAT DE FRUITES I HORTALISSES</i>	Revisió: 0

Si el usuario nota que l'esfera no es visible, debe informarlo a la persona competente antes de utilizar la línea.

## Utilización del dispositivo de anclaje SecuRope

### 1. Atarse al cable

El usuario se ata al cable en una zona donde no haya ningún riesgo de caída, en principio cerca de unos de los soportes terminales.

El usuario debe imperativamente utilizar el punto de anclaje móvil (que llamaremos carro) así como su conector asociado.

El usuario se coloca de frente al cable y conecta el carro en el cable. El carro debe estar orientado como lo enseñan las figuras 4-5-6, que corresponden a las 3 configuraciones suelo, muro y techo.



*Fig.4 Configuración al suelo*



*Fig.5 Configuración en muro*

 mercabarna	MANUAL DE SEURETAT	Data: Dsbre 2019
	<i>mb-87-B: PROCEDIMENT ACCÉS A COBERTA I MARQUESINES DEL PAVELLÓ "B" DEL MERCAT DE FRUITES I HORTALISSES</i>	Revisió: 0



*Fig.6 Configuración en techo*

Para conectar el carro, el usuario hace pivotar el gatillo e introduce el cable en el carro, ver figuras 7-8.

	MANUAL DE SEGURETAT	Data: Dsbre 2019
	<i>mb-87-B: PROCEDIMENT ACCÉS A COBERTA I MARQUESINES DEL PAVELLÓ "B" DEL MERCAT DE FRUITES I HORTALISSES</i>	Revisió: 0

El sotasignat ha rebut i llegit el present manual amb el següent contingut:

- Objecte
- Àmbit d'aplicació
- Definicions

#### **PROCEDIMENT DE TREBALL PER A ACCEDIR A LES COBERTES**

- Sol·licitud d'accés a la coberta i/o marquesina del pavelló

#### **UBICACIÓ DELS PUNTS D'ANCORATGE A LA COBERTA DELS LOCALS COMERCIALS**

- Ubicació dels punts d'ancoratge en coberta Locals Comercials
- Accés a coberta
- Material necessari i qui el proporciona
- Escala d'accés vertical

#### **INSTRUCCIONS GENERALS EN CAS D'EMERGÈNCIA**

Signatura:

Nom i cognoms:

DNI:

Empresa:

Data: